

**RENAULT**  
MEGANE

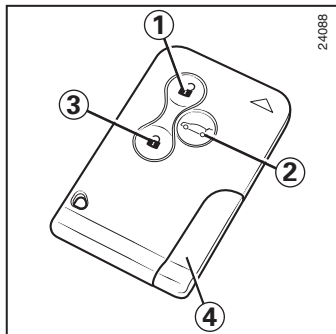

## AJTÓK/ RENAULT KÁRTYÁK (1. fejezet)



### Különlegességek a használat-tal kapcsolatban

A terület, amelyen belül a jármű a kártyát felismeri (a rajzon sárgával jelölve).

Ha a kártya felismerése nem történt meg, járműtől függően használja a távirányítós üzemmódot, vagy a beépített pótkulcsot (4).

**Ne hagyja a járműben soha a kártyát, ha kiszáll.**

Ha a gépkocsival parkol, gondoljon arra, hogy elég távol (a felismerési zónán kívül) legyen a kártya.



### Távirányító üzemmód

- Kinyitás: gomb (1).
- Bezárás: gomb (3).
- Csak a csomagtartó kinyitása és bezárása: gomb (2).

### Szabad kéz üzemmód

A RENAULT kártya legyen Önnél,

- Kinyitás: nyissa ki valamelyik ajtót;
- Bezárás: nyomja meg a gombot (5) az ajtón vagy a csomagtartó-ajtón.

A szabad kéz üzemmódú kártya távirányítóként használható.

## KEZELŐSZERVEK (1. fejezet)

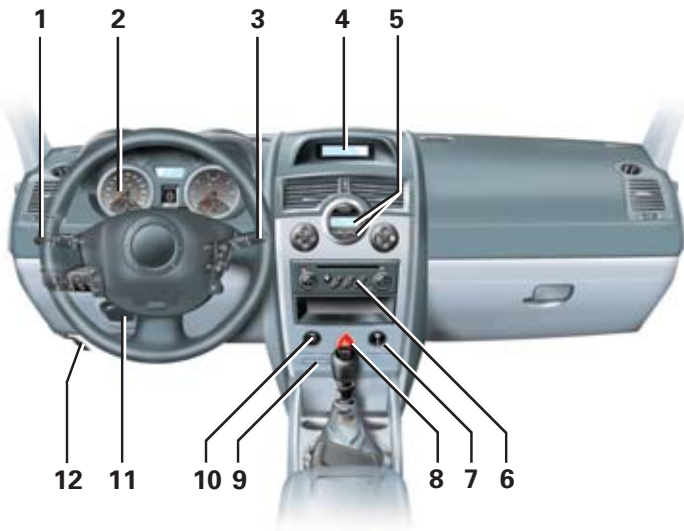

- 1** Kombinált kapcsolókar:
- irányjelzők;
  - külső világítás;
  - első ködlámpák;
  - hátsó ködlámpák.
- 2** Kijelzőegység.
- 3**
- A szélvédő ablaktörlő/ablakmosó kombinált kapcsolókarja.
  - A fedélzeti számítógép információinak megjelenítését vezérlő kapcsoló.
- 4** Járműtől függően idő, hőmérséklet, a rádió és a navigációs rendszer információi...
- 5** A légkondicionáló berendezés kapcsolója
- 6** Rádió helye, navigációs rendszer
- 7** Az elektromos központi ajtózár kapcsolója
- 8** A vészvillogó kapcsolója
- 9** A RENAULT kártyaleolvasó helye
- 10** A motor indító- és leállítógombja
- 11** A kormány beállítása
- 12** A motorháztető nyitókarja

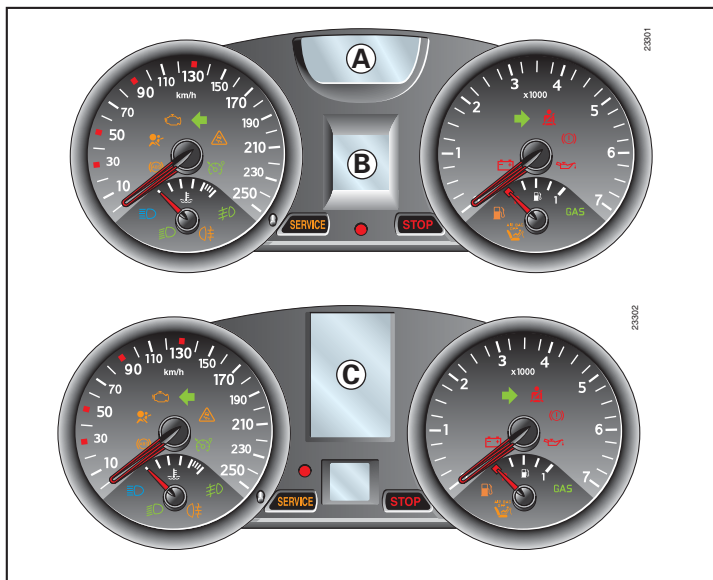

## Visszajelzők

Ha a kijelző **STOP** kigyullad, a forgalmi viszonyoknak megfelelően azonnal álljon meg.

A kijelző **SERVICE** világít: a következő művelet végrehajtása a járművön.

## Kijelző (A)

A motorolaj szintjét jelzi körülbelül 30 másodpercig, majd fedélzeti számítógép üzemmódba kapcsol át.

## Kijelző (B)

Járműtől függően:

- a kiválasztott sebességfokozat jelzése (automata sebességváltó esetén);
- az ajtók és a csomagtartóajtó állapotának jelzése;
- a gumiabroncsok nyomásának jelzése.

## Többfunkciós kijelző (C)

A fedélzeti számítógép információit, a gumiabroncsok állapotáról szóló információkat, az ajtók és a csomagtartóajtó információit és a rádió információit mutatja.

## GUMIABRONCSOK NYOMÁSÁT ELLENŐRZŐ RENDSZER (2. fejezet)

A pótkerék kivételével minden kerék speciális szeleppel van felszerelve, ami eljuttatja a gumibroncs állapotáról szóló információt a kijelzőegységre.

Álló helyzetben a rendszer az információkat körülbelül percenként frissíti, menet közben (min. 20 km/h) a frissítés folyamatos.



Ez a kijelző a gumibroncsok állapotáról ad folyamatosan információt (túl alacsony vagy túl magas nyomás, defekt...).

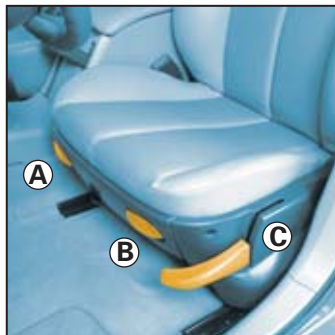

### Ülések beállítása

**A** - Az ülés döntése;

**B** - Az ülés mozgatása előre és hátra;

**C** - Az ülés felemelése és leengedése.

A visszajelző kigyulladás a gumibroncsok nyomásának ellenőrzésére figyelmezteti.

Figyelem: a nyomást hidegen állítsa be, ha melegen teszi, adjon hozzá 0,2 - 0,3 bart (3 PSI).

Ha a beállítás nem vezet eredményre, tájékozódjon a kezelési útmutatóban.

## A VEZETŐTÉR BEÁLLÍTÁSAI (1. fejezet)

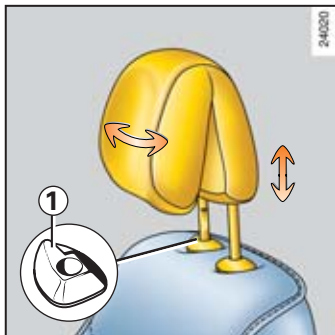

### Az első ülés fejtámláinak beállítása

**Felfelé:** húzza felfelé.

**Lefelé:** nyomja a nyelvet (1) előre és engedje le a fejtámlát.

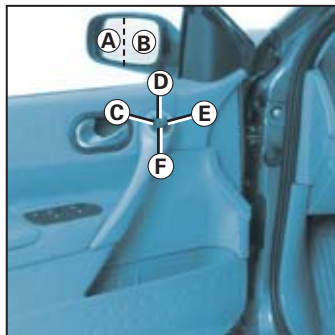

### Elektromos vezérlésű külső visszapillantó tükrök:

**C** - Bal oldal

**D** - Alaphelyzet

**E** - Jobb oldal

**F** - A visszapillantó tükrök behajtása

A biztonságiöv-feszítők és légszékrek tekintetében tájékozódjon az alapútmutatóban.



A vezetőoldali visszapillantó tükör jól láthatóan két részre van osztva.

A **B** zónában a klasszikus visszapillantó tükörnek megfelelő kép látszik.

Az **A** zóna a hátsó oldalsó kilátás növelését teszi lehetővé.

Az **A** zónában látható tárgyak lényegesen távolabbinak látszanak, mint amilyenek a valóságban.

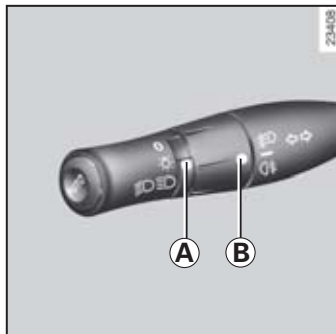

### Helyzetjelző lámpa, tompított fényszóró és távolsági fényszóró

A jelölés (A) a megfelelő helyzetben:

 Helyzetjelző világítás

 Tompított fényszórók

 Távolsági fényszóró (tompított fényszóró állásban húzza a kart egyszer maga felé).

### Automatikus működés (járműtől függően)

Tájékozódjon az alapidokumentum «Külső világítás és külső jelzések» című 1. fejezetében.

### Első és hátsó ködlámpák

Amikor a világítás felgyullad, a jelzést (B) állítsa a következőképpen:

 Első ködlámpák

 Hátsó ködlámpák

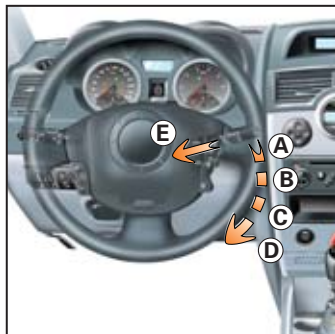

### Első ablaktörő

A - Kikapcsolás

B - Járműtől függően szakaszos törülés vagy automatikus szakaszos működés

C - Folyamatos lassú törlés

D - Folyamatos gyors törlés

E - Ablakmosó

### Automatikus szakaszos törlés

Minden induláskor kapcsoljon vissza alaphelyzetbe (A), mielőtt automatikus szakaszos működésű üzemmódba kapcsol.



### A motor beindítása és leállítása

#### Szabad kéz üzemmódú RENAULT kártya

A RENAULT kártya legyen a jármű belsejében (A terület, egyes helyeket kivéve, mint például napellenző magassága), indítsa el a motort.

#### Távírányítós RENAULT kártya

A kártya legyen a kártyaleolvasóban (2), indítsa el a motort.

#### Az indításhoz szükséges feltételek

Az indításhoz nyomja meg a fékpedált vagy a tengelykapcsoló-pedált, majd nyomja meg a gombot (1). Ha valamelyik sebességfokozat be van kapcsolva, akkor az indításhoz elegendő a tengelykapcsoló-pedált lenyomni.

#### Automata sebességváltós járművek sajátosságai

Nyomja be a fékpedált, a sebességváltó kar N vagy P helyzetében.

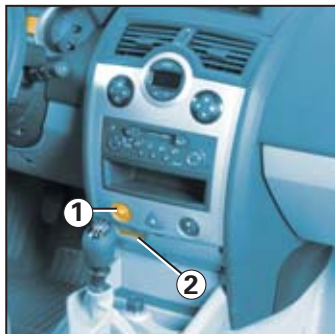

#### A motor leállítása szabad kéz üzemmódú RENAULT kártya esetén

Ha a jármű áll, nyomja meg a gombot (1), a kormányzár bezáródik.

#### A motor leállítása távirányítós RENAULT kártya esetén

A jármű álló helyzetében nyomja meg a gombot (1), húzza ki a RENAULT kártyát a kártyaleolvasóból (2), a kormányzár bezáródik.

#### Megjegyzés

Mindkét esetben a kiegészítő berendezések (rádió...) tovább működnek. A vezetőoldali ajtó kinyitása ezeknek a működését leállítja.



## ÜVEG BEHAJTHATÓ MEREV TETŐ (3. fejezet)

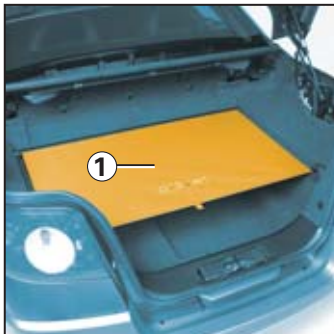

### A tető kinyitása

**A** - A motor járjon, a jármű álljon, a csomagtartó válaszfala kifeszített és rögzített helyzetben legyen **(1)**.

**B** - Nyomja a gomb **(2)** felső részét, amíg a tető teljesen kinyílik (tető visszahajtvá és csomagtartóajtó bezárva), a művelet végét hangjelzés jelzi.

**C** - Másodszor is nyomja meg a kapcsoló **(2)** vagy **(3)** felső részét, minden ablak bezáródik (a kapcsolót az ablakok bezáródásáig nyomja).

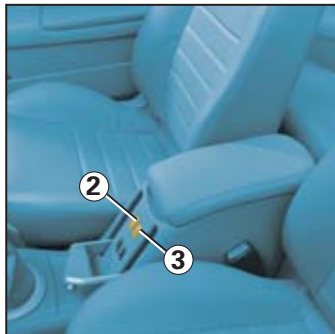

### A tető bezárása

**A** - A motor járjon, a jármű álljon.

**B** - Nyomja a gomb **(2)** alsó részét, amíg a tető teljesen bezáródik (tető kihajtvá és csomagtartóajtó bezárva), a művelet végét hangjelzés jelzi.

**C** - Másodszor is nyomja meg a kapcsoló **(2)** vagy **(3)** alsó részét, minden ablak bezáródik (a kapcsolót az ablakok bezáródásáig nyomja).



A sérülések elkerülése érdekében ellenőrizze, hogy senki ne legyen a mozgó alkatrészek közelében.

# AUTOMATA LÉGKONDITIONÁLÓ BERENDEZÉS (3. fejezet)

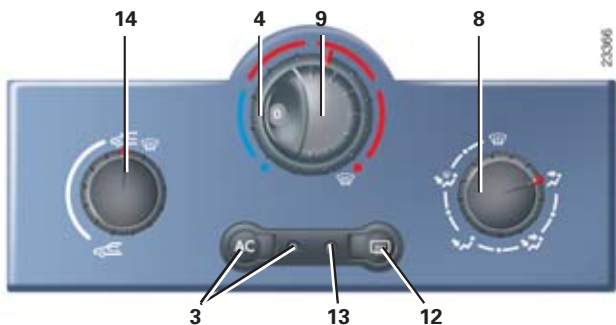

- 1** “Jó kilátás” gomb, az ablakok jégtelenítésének és páramentesítésének kapcsológombja
- 2** A “Jó kilátás” funkció visszajelzője
- 3** A légkondicionálás bekapcsolása vagy kikapcsolása
- 4** és **7** A levegő hőmérsékletének szabályozása
- 5** Kijelző
- 6** Az automata üzemmód bekapcsolása
- 8** és **10** Az utastérbe fújt levegő elosztásának szabályozása.
- 9** és **11** A ventilátor fordulatszámának szabályozása.
- 12** A hátsó szélvédő és a visszapillantó tükrök jégtelenítése (járműtől függően).
- 13** A hátsó szélvédő jégtelenítésének visszajelzője.
- 14** A levegőkeringetés kapcsolója.

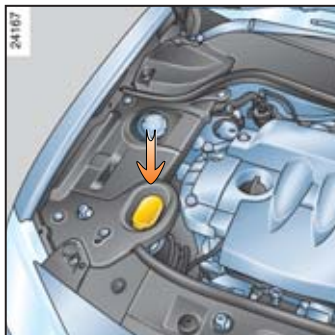

Az ablakmosó folyadék szintje

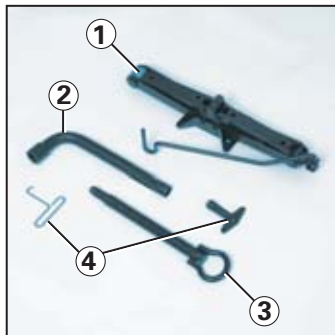

Jármútól függően a gumijavító aeroszol, a pótkerék vagy a gumi-javító készlet van a csomagtartó szőnyege alatt.

### Szerszámkészlet

A csomagtartó szőnyege alatt van.

- 1 Emelő
- 2 Kerékcsavar-kulcs
- 3 Vonószem
- 4 Dísz tárcsakulcs

Olajsztint kijelzése a kijelző-egységen

A szint megfelelő:



A szint alacsony:

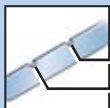
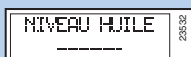

Maxi  
Mini

A kézi mérőpálcán

### Motorolajsztint

Töltse fel a lehető leghamarabb:

- ha a műszerfalán a visszajelző lámpa erre figyelmezteti;
- Ha a szint a **Mini** jelzés alatt van a mérőpálcán.

Feltétlenül ellenőrizze rendszeresen az összes folyadékszintet, és tartsa be az előírt karbantartási határidőket.

## ÁLTALÁNOSSÁGOK

### Benzinmotoros változat

 → Ólommentes benzin

### Dízelmotoros változat

 → Gázolaj

**Az üzemanyagtartály térfogata (körülbelül) 60 liter.**

### Figyelmeztetés

Ez a dokumentum a gépkocsiról szóló **legfontosabb tudnivalók kivonata**, amely a gépkocsi berendezéseinek áttekintését és gyors üzembe helyezését teszi lehetővé.

**Nem helyettesíti tehát a gépkocsi kezelési útmutatóját, amelyet ajánlunk figyelmesen elolvasni. Az útmutató a kesztyűtartóban található.**

**Megjegyzés:** A zárójelben látható fejezetszámok az eredeti útmutató azon fejezeteinek felelnek meg, ahonnan ezek a főbb pontok származnak.

Az ebben a dokumentumban levő leírások a jármű felszereltségi szintjétől és országtól függően változhatnak.